



## CAR110W

### GUÍA RÁPIDA DE INICIO

Receptor Media con Android Auto™ y CarPlay™ con una Pantalla Táctil de 10.1"



androidauto



Esta Guía Rápida le brinda las nociones básicas para que pueda comenzar a usar su CAR110W.

Visite <https://www.jensenmobile.com>, para descargar el manual completo o llame a atención al cliente al 1-888-921-4088. (Lunes-Viernes, 9AM-5PM EST).

Diseñado y fabricado en EE. UU.

# JENSEN

## Diagrama de Cableado – Entradas/Salidas

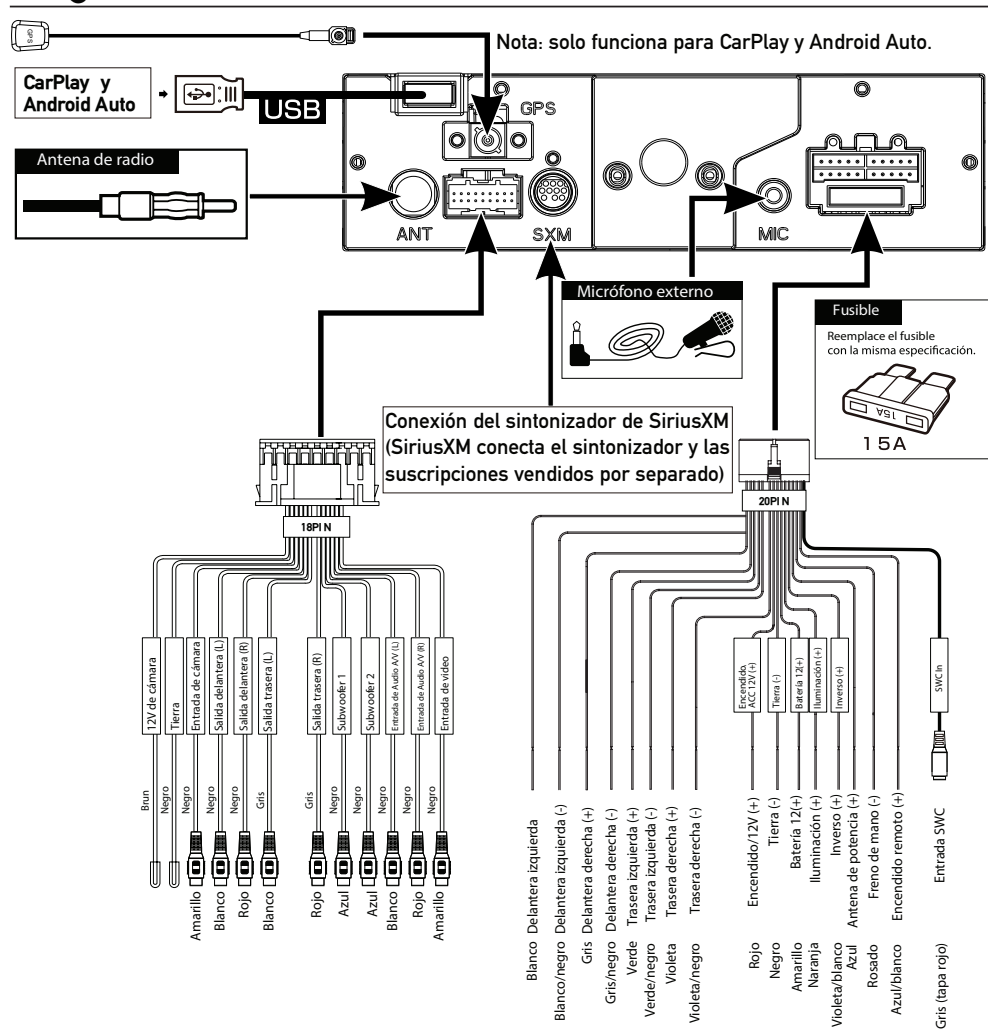

Nota: Cuando reemplace un fusible, asegúrese de usar el tipo y amperaje correcto. Usar un fusible incorrecto podría dañar la unidad. La unidad utiliza (1) fusible tipo mini ATC de 15 amperes que se encuentra en el conector de alimentación.

### Notas de cableado:

**Salida del Subwoofer**  
La salida de audio del preamplificador del Subwoofer (cable azul con RCA negro) está activa en todos los modos de audio.

**Entrada posterior para cámara**  
Se puede utilizar una cámara de visión posterior (no incluida) con salida para Cámara.

**SiriusXM**  
Para más información sobre cómo instalar el SiriusXM conecte el sintonizador del vehículo, consultan la guía de la instalación incluida con el sintonizador (SiriusXM conecta el sintonizador y la suscripción vendidos separately).

## Instalación

**Antes de comenzar**

- Desconecte el terminal negativo de la batería. Pida instrucciones a un técnico calificado.
- Evite instalar la unidad donde pueda estar sujeta a altas temperaturas, como sol directo, o donde pueda estar sujeta a polvo, suciedad o vibración excesiva.

### GUÍA DE INSTALACIÓN

Consulte la guía de instalación adjunta para obtener más detalles.

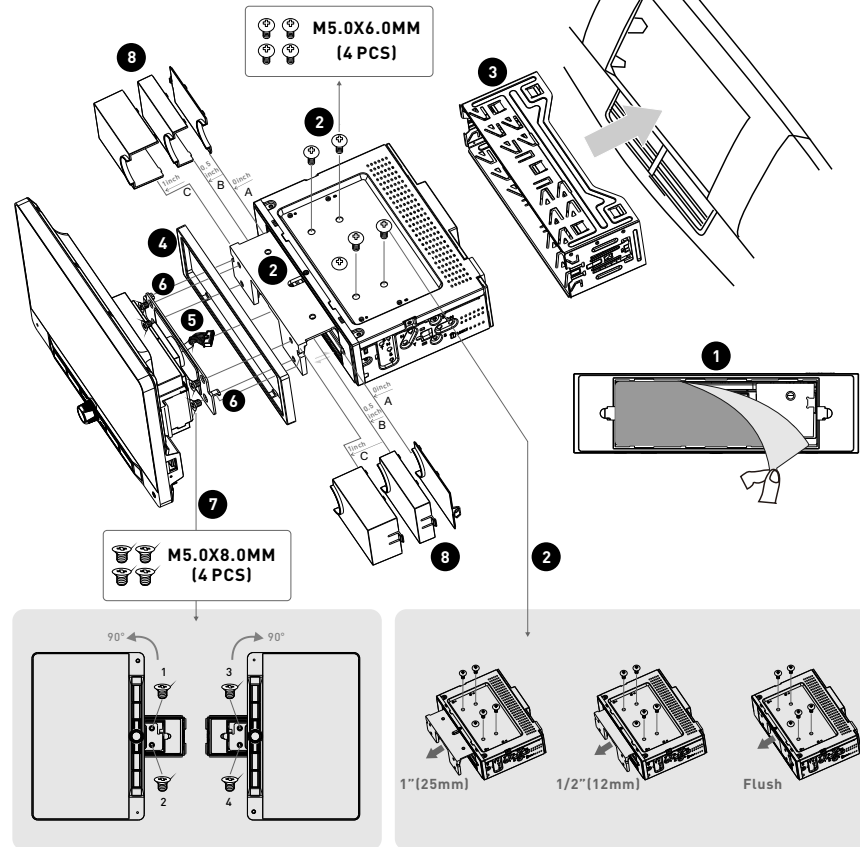

## Panel de control

La pantalla de radio presenta las siguientes funciones y pantallas:

- 1 Control de voz
- 2 SOURCE/HOME
- 3 Encendido / Volumen / Mudo
- 4 Pista abajo
- 5 Pista arriba
- 6 Sensor de infrarrojos
- 7 Reiniciar / Puerto USB



## Menú Principal

En el modo Menú, presione el icono deseado para ingresar al modo deseado: Radio/USB/SiriusXM/Móvil BT/Android Auto/Apple CarPlay/AV Ing/Audio BT/Cámara/Ecuizador/Ajustes.

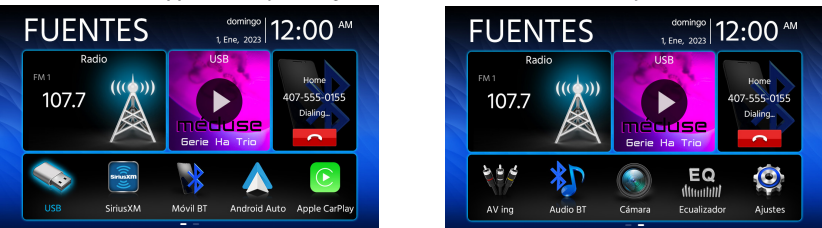

## Funcionamiento del sintonizador

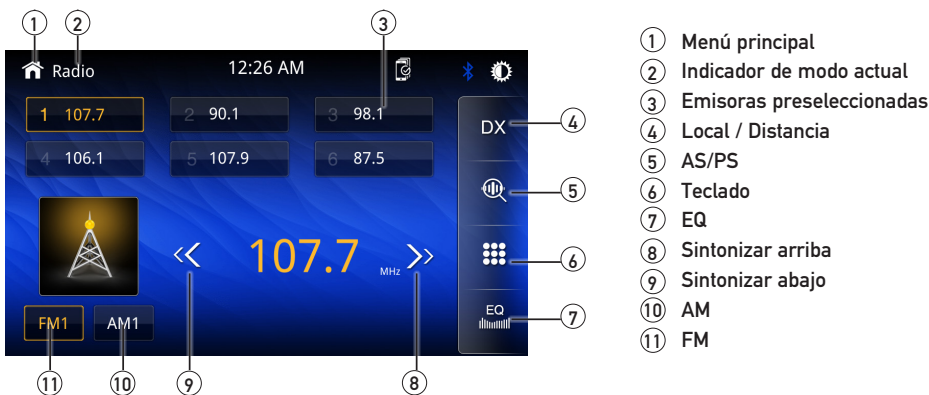

## Funcionamiento de Audio

Presione el icono de configuración en la pantalla del menú principal para ajustar fader y balance, control de tono de 8 bandas y ajustes de EQ preestablecidos.

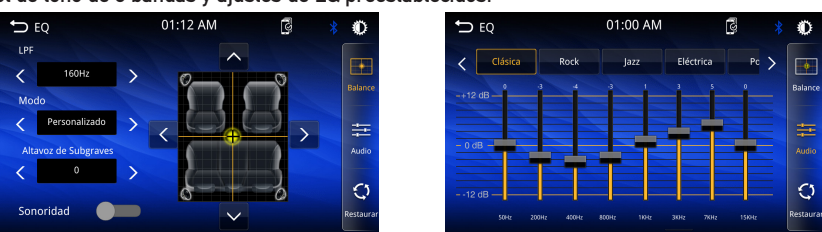

## Funcionamiento USB

Presione el icono USB en la pantalla del menú principal.

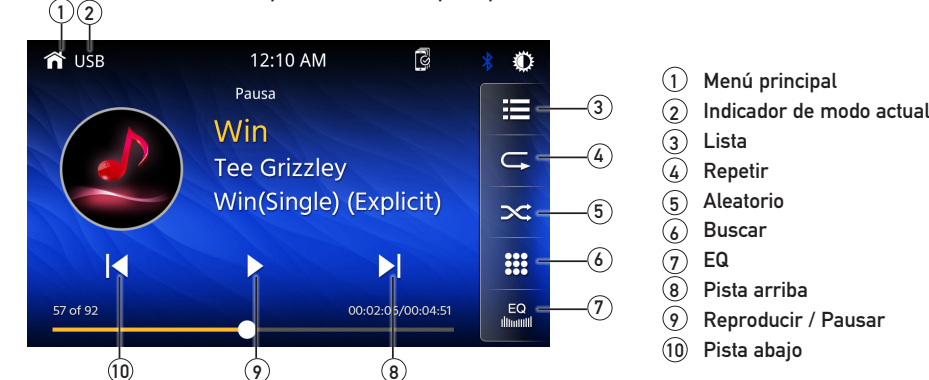

Nota: La reproducción de video está habilitada solo cuando el vehículo está estacionado y el freno de mano puesto.

## Funcionamiento de la radio satelital SiriusXM®

Presione el icono SXM en la pantalla del menú principal.



## Funcionamiento General

Desde el menú principal, presione ajustes para acceder al menú Configuración y seleccionar entre categorías representadas por los iconos en la derecha de la pantalla: General, Audio, Mostrar, Otros. Seleccione la categoría y ajuste cualquiera de las opciones disponibles mediante la pantalla táctil.

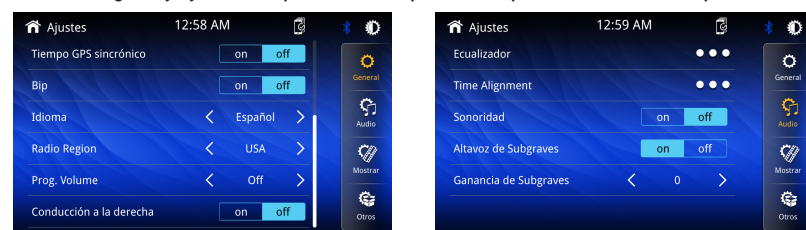

**Sinc GPS Tiempo:** Sincroniza el tiempo de reloj con el GPS.  
**Manual:** Dé vuelta apagado al GPS sincroniza y usted puede fijar la hora manualmente.  
**Zona de tiempo:** Seleccione la zona de tiempo.

## Funcionamiento CarPlay

**Conexión por cable**  
1. Conecte un dispositivo compatible con Apple CarPlay a esta unidad mediante USB.  
2. Presione el icono de Apple CarPlay y aparecerá la pantalla de inicio de Apple CarPlay.

**Conexión inalámbrica**  
Antes de utilizar Apple CarPlay de forma inalámbrica, active la función Bluetooth / Wifi en el teléfono.  
1. Presione en el menú principal.  
2. Presione para confirmar el uso de CarPlay inalámbrico.  
3. Presione para buscar el dispositivo del teléfono. Los dispositivos disponibles aparecen en la lista.  
4. Busque el dispositivo deseado en la pantalla y la presione "Pair".  
5. Se mostrará una clave de acceso en la pantalla.  
6. La misma clave aparece en el iPhone, presione "Pair" y luego presione "Allow".  
7. Presione en la pantalla para confirmar la conexión.  
8. Presione "Use CarPlay" en el iPhone. La unidad configura la conexión y luego inicia la aplicación.

**Consejo:** Presione para mostrar la lista de dispositivos CarPlay. Este icono aparece solo cuando CarPlay está conectado y se pueden utilizar dos o más dispositivos como fuente CarPlay.

## Funcionamiento Android Auto™

**Conexión por cable**  
1. Conecte un dispositivo compatible con Android Auto™ a esta unidad mediante USB.  
2. Presione el icono de Android Auto y aparecerá la pantalla de inicio de Android Auto.

**Conexión inalámbrica**  
Antes de utilizar Android Auto de forma inalámbrica, active la función Bluetooth / Wifi en el teléfono.  
1. Presione en el menú principal.  
2. Presione para confirmar el uso de Android Auto inalámbrico.  
3. Presione para buscar el dispositivo del teléfono. Los dispositivos disponibles aparecen en la lista.  
4. Busque el dispositivo deseado en la pantalla y la presione "Pair".  
5. Se mostrará una clave de acceso en la pantalla.  
6. La misma clave aparece en el dispositivo Android, presione "Pair" y luego presione "Allow".  
7. Presione en la pantalla para confirmar la conexión. La unidad configura la conexión después comienza el uso.

**Consejo:** Presione para mostrar la lista de dispositivos Android Auto. Este icono aparece solo cuando Android Auto está conectado y se pueden utilizar dos o más dispositivos como fuente Android Auto.

## Funcionamiento Bluetooth

**Antes de usar Bluetooth**  
Antes de poder usar un dispositivo Bluetooth para hacer llamadas con manos libres o transmitir audio. Debe ser autenticado. Esto también se conoce como "emparejamiento" de un dispositivo.

**Vincular un nuevo dispositivo**  
La unidad difunde la señal de apareamiento constantemente cuando no hay dispositivos conectados actualmente. Completar la secuencia de vinculación desde el dispositivo Bluetooth. Consulte el manual del usuario de su dispositivo para obtener más detalles. El nombre del dispositivo es "CAR110W". La unidad puede estar en cualquier modo de operación para el proceso de vinculación. En algunos teléfonos, puede ser necesario hacer más de una vez.

**Conexión**  
La unidad principal se conectará automáticamente al último dispositivo conectado cuando la función Conexión automática esté activada. Si la función Auto Connect está desactivada, la unidad principal no se conectará automáticamente a ningún dispositivo.

**Teléfono Bluetooth**  
Para acceder al teléfono, seleccione Bluetooth teléfono en el menú principal. El icono de Bluetooth aparecerá cada vez que se conecte un dispositivo Bluetooth.

**Marcar un número**  
Presione para mostrar el teclado numérico y marcar un número.

**Realizar y finalizar una llamada**  
Presione para realizar una llamada, y presione para finalizarla.

**Transferir audio**  
Presione para transferir audio entre la unidad principal y el teléfono móvil.

**Audio continuo**  
Presionar para reproducir o pausar la música.  
Presionar para saltar a la pista anterior.  
Presionar para avanzar a la pista siguiente.

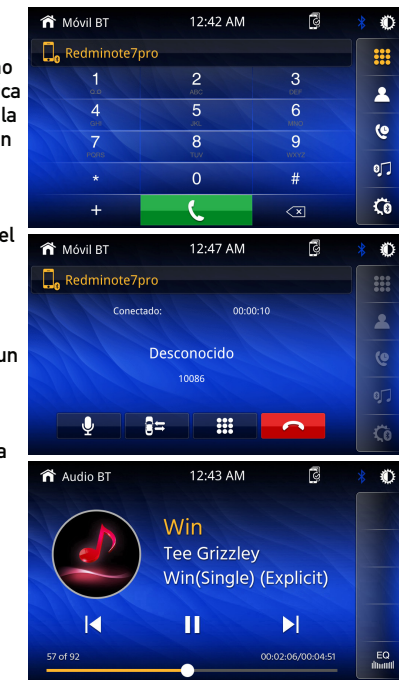

## Garantía Limitada de un Año (o tres años \*)

Esta garantía le otorga derechos legales específicos. También puede tener otros derechos que varían de un estado a otro.

Namsung America Inc garantiza al comprador original que este producto está libre de defectos de materiales y mano de obra durante un periodo de un año (o tres años \*) a partir de la fecha de compra original.

Namsung America Inc acuerda, a nuestra discreción, durante el periodo de garantía, reparar cualquier defecto en el material o mano de obra o proporcionar un producto igual nuevo, renovado o comparable (lo que se considere necesario) a cambio sin cargos, sujeto a la verificación del defecto, o mal funcionamiento y prueba de la fecha de compra. Los productos de reemplazo posteriores están garantizados por el resto del periodo de garantía original.

¿Quién está cubierto?  
Esta garantía se extiende al comprador minorista original de los productos comprados en un distribuidor JENSEN autorizado y utilizados en los EE. UU.

¿Qué se cubre?  
Esta garantía cubre todos los defectos de material y mano de obra de este producto. Los siguientes no están cubiertos: software, costos de instalación / remoción, daños resultantes de accidentes, mal uso, abuso, negligencia, modificación del producto, instalación incorrecta, voltaje de línea incorrecto, reparación no autorizada o incumplimiento de las instrucciones suministradas con el producto, o daños ocurridos durante envío de devolución del producto. Las condiciones de licencia específicas y los avisos de derechos de autor del software se pueden encontrar en [www.jensenmobile.com](http://www.jensenmobile.com).

**Cobertura de garantía**  
Garantía limitada de 1 año cuando se compra a un distribuidor Jensen autorizado.  
\* Garantía limitada de 3 años cuando se compra e instala de forma profesional por un distribuidor Jensen autorizado. (Se requiere comprobante de compra e instalación)

¿Qué hacer?  
1. Antes de llamar al servicio técnico, controle la guía de resolución de problemas del manual. Un pequeño ajuste de algún control puede ahorrarle un llamado al servicio técnico.  
2. Si necesita servicio técnico durante el periodo de garantía, debe empaquetar cuidadosamente el producto (preferentemente en el empaque original) y enviarlo mediante transporte pre pago a un centro técnico autorizado, con copia del recibo original.  
3. Describa el problema por escrito y con su envío incluya su nombre, una dirección de envío UPS (no aceptamos apartado de correos), y un teléfono diurno.  
4. Para obtener más información sobre la ubicación del servicio técnico más cercano:  
• Llame gratuitamente al teléfono: (888) 921-4088  
• Envíe un correo electrónico: [cs@jensenmobile.com](mailto:cs@jensenmobile.com)

**Exclusión de ciertos daños:**  
Esta garantía es exclusiva y en lugar de cualquiera y todas las otras garantías, expresas o implícitas, incluyendo sin limitación las garantías implícitas de comerciabilidad y aptitud para un fin particular y cualquier obligación, responsabilidad, derecho, reclamo o recurso en contrato o perjuicio, haya o no surgido de la negligencia de la compañía, real o imputada. Ninguna persona o representante está autorizado a asumir por la compañía cualquier otra responsabilidad en conexión con la venta de este producto. Bajo ninguna circunstancia será responsable la compañía por daños indirectos, incidentales o resultantes.

## Conformidad con la FCC

Este dispositivo cumple con la Parte 15 de las Regulaciones de la FCC. El funcionamiento está sujeto a las siguientes dos condiciones: (1) este dispositivo no puede causar interferencias perjudiciales, y (2) este dispositivo debe aceptar cualquier interferencia recibida, incluyendo interferencia que puede causar funcionamiento no deseado.

**Advertencia:** Los cambios o modificaciones realizados a esta unidad que no estén expresamente aprobados por la parte responsable de la conformidad podrían anular la autoridad del usuario para operar el equipo.

Nota: Se ha probado este equipo y se comprobó que cumple con los límites para un dispositivo digital Clase B, conforme a la Parte 15 de las Regulaciones de la FCC. Estos límites están diseñados para proporcionar una protección razonable contra interferencias perjudiciales en instalaciones residenciales. Este equipo genera, usa y puede irradiar energía de radiofrecuencia y, de no instalarse y utilizarse de acuerdo a las instrucciones, puede causar interferencias perjudiciales a las comunicaciones de radio. No obstante, no hay garantía de que no haya interferencias en una instalación en particular. Si este equipo provoca interferencias perjudiciales en la recepción de radio o televisión, que pueden determinarse apagando y encendiendo el equipo, se aconseja al usuario que trate de corregir las interferencias mediante una o más de las siguientes medidas:  
• Reorientar o reubicar la antena receptora.  
• Aumentar la separación entre el equipo y el receptor.  
• Conectar el equipo a una salida en un circuito diferente al que está conectado el receptor.  
• Consultar al distribuidor o a un técnico especializado en radio/TV para obtener ayuda.