



CAR7TC

Reproductor con Android Auto™ y Apple CarPlay®
con una pantalla digital TFT de 7"

MANUAL DE INSTALACIÓN & USUARIO



JENSEN®

Aviso de seguridad

La reproducción de video / película no funcionará mientras el vehículo esté en movimiento. Esta es una característica de seguridad para evitar la distracción del conductor. Las funciones de video / película en el tablero solo funcionarán cuando el vehículo esté estacionado y el freno de estacionamiento esté activado. Es ilegal en la mayoría de las jurisdicciones que el conductor vea el video mientras el vehículo está en movimiento.

El aviso de seguridad es un recordatorio para conducir de manera responsable y segura mientras usa su dispositivo de teléfono móvil o cualquier aplicación que sea compatible con esta unidad.

Se recomienda especialmente que un profesional o un distribuidor autorizado instale la unidad.

Este producto solo se puede utilizar en vehículos con toma a tierra negativa de 12VDC.

Para evitar daños o lesiones:

- No retire las cubiertas superior o inferior de la unidad.
- No instale la unidad en un lugar expuesto a la luz solar directa o a calor excesivo o a posibles salpicaduras de agua.
- No exponga la unidad a golpes fuertes.
- Cuando reemplace un fusible, solo utilice uno con el valor recomendado. Utilizar un fusible con el valor incorrecto puede provocar un mal funcionamiento de la unidad.
- Para evitar cortocircuitos al reemplazar el fusible, desconecte el arnés de cableado.
- Utilice solamente el arnés de cableado y accesorios provistos.
- Si tiene problemas durante la instalación, consulte con el distribuidor Jensen.
- Si la unidad no funciona correctamente, reiniciela. Si el problema persiste, consulte con el distribuidor de Jensen más cercano o comuníquese con la asistencia técnica al teléfono @ 1-866-382-5476.
- Para limpiar el monitor, pase un paño de silicona o un paño suave. No utilice un paño duro o solventes volátiles tales como diluyentes y alcohol. Pueden rayar la superficie del panel y / o eliminar la impresión.
- Cuando descienda la temperatura de la unidad (por ejemplo en invierno), el cristal líquido dentro de la pantalla se pondrá más oscuro que lo usual. El brillo normal volverá luego de utilizar el monitor durante un tiempo.
- Cuando extienda los cables de arranque, batería o los cables a tierra, asegúrese de utilizar cables para industria automotriz, u otros cables con un diámetro de AWG 16 o mayor para prevenir caídas de voltaje.
- Si el LCD está dañado o roto, no toque el fluido de cristal líquido. El mismo puede ser peligroso para su salud o fatal. Si el fluido del LCD entra en contacto con su ropa o con su cuerpo, lave con jabón de inmediato.

Notas de propiedad

La marca y los logotipos de Bluetooth® son propiedad de Bluetooth SIG, Inc.

El uso del logotipo de Apple CarPlay significa que el interfaz del usuario de un vehículo cumple con los estándares de desempeño de Apple. La operación de este vehículo no es responsabilidad de Apple ni lo es su cumplimiento con estándares de seguridad y regulatorias. Nótese por favor que el uso de este producto con iPhone, iPod o iPad podría influenciar el desempeño inalámbrico. Apple CarPlay es una marca registrada de Apple Inc. "Made for iPod" y "Made for iPhone" significan que un accesorio electrónico ha sido diseñado para conectarse específicamente a iPod o iPhone, respectivamente, y ha sido certificado por el desarrollador para cumplir con los estándares de rendimiento de Apple. iPhone y Apple son marcas comerciales de Apple Inc., registradas en EE. UU. y otros países.

La disponibilidad de Android Auto™ puede variar según su país y modelo de teléfono. Visite android.com/auto para obtener más información. Android, Android Auto, Google y otras marcas son marcas comerciales de Google Inc.

Otras marcas registradas y marcas denominativas son de sus respectivos propietarios.

Tabla de contenido

	Página
Advertencia	3
Conformidad con la FCC	4
Diagrama de Conexión	5
Preparación / Ubicaciones de los Controles	6-7
Funcionamiento General	8-9
Funcionamiento de la Pantalla	10-11
Funcionamiento Audio	12
Funcionamiento del Sintonizador AM/FM	13
Funcionamiento del USB	14
Compatibilidad con medios.	15
Funcionamiento del Bluetooth	16-17
Configuración de orientación del conductor	18
Apple CarPlay	19-20
Android Auto	21-22
Entradas Auxiliares/Funcionamiento de Cámara Trasera	23
Funcionamiento de Entrada SWC.	24
Resolución de Problemas	25
Especificaciones.	26
Garantía	27

⚠ Advertencia ⚠

Luego de la instalación de este reproductor de DVD/Monitor ("unidad") en el vehículo, el conductor no debe hacer funcionar esta unidad para mirar videos o jugar juegos de video mientras maneja. De no seguir estas instrucciones, se puede producir una distracción por parte del conductor que podría producir daño severo o la muerte a los ocupantes del vehículo o a personas que estén fuera del mismo, y/o daño a la propiedad.

Varios estados prohíben la instalación de reproductores de DVD/monitores si la pantalla es visible desde el asiento del conductor. Si usted reside en una jurisdicción en donde es válida dicha ley, esta unidad no debe instalarse de tal manera que la pantalla sea visible desde el asiento del conductor. Cuando instale esta unidad en la consola frontal/tablero, debe ubicarla de tal manera que esté de cara al asiento del pasajero. De no seguir estas instrucciones, se puede producir una distracción por parte del conductor que podría producir daño severo o la muerte a los ocupantes del vehículo o a personas que estén fuera del mismo, y/o daño a la propiedad.

Esta unidad está diseñada para que pueda funcionar solamente cuando el vehículo está en "Estacionamiento" y el freno de mano está activado por completo. Con este fin, esta unidad incluye un bloqueo de frenos de mano que impide que la unidad funcione si el vehículo no está en "Estacionamiento" y/o el freno de mano no está activado por completo. Al instalar esta unidad, se debe conectar el cable de detección del freno de mano ("cable rosado") al mecanismo del mismo para que el bloqueo del freno funcione. NO se limite a unir el cable de detección del freno de mano a una parte de metal del vehículo para conectar a tierra. De no instalar correctamente el bloqueo al freno de mano, se puede producir una distracción por parte del conductor que podría producir daño severo o la muerte a los ocupantes del vehículo o a personas que estén fuera del mismo, y/o daño a la propiedad.

Una vez que esté instalado el bloqueo al freno de mano, el propietario/usuario no debe intentar interrumpir/neutralizar el bloqueo (a) activando parcialmente el freno de mano y/o (b) comprando o utilizando cualquier dispositivo o unidad diseñada para enviar señales de freno necesarias a la unidad. De no seguir estas instrucciones, se puede producir una distracción por parte del conductor que podría producir daño severo o la muerte a los ocupantes del vehículo o a personas que estén fuera del mismo, y/o daño a la propiedad.

Al hacer funcionar esta unidad, mantenga el nivel de volumen de la unidad lo suficientemente bajo para que los ocupantes del vehículo puedan escuchar los ruidos relacionados al tráfico, tales como vehículos de policía o de emergencia. De no seguir estas instrucciones, se puede producir una distracción por parte del conductor que podría producir daño severo o la muerte a los ocupantes del vehículo o a personas que estén fuera del mismo, y/o daño a la propiedad.

Conformidad con la FCC

Este dispositivo cumple con la Parte 15 de las Regulaciones de la FCC. El funcionamiento está sujeto a las siguientes dos condiciones:

- (1) Este dispositivo no puede causar interferencias perjudiciales, y
- (2) Este dispositivo debe aceptar cualquier interferencia recibida, incluyendo interferencia que puede causar funcionamiento no deseado.

Advertencia: Los cambios o modificaciones realizados a esta unidad que no estén expresamente aprobados por la parte responsable de la conformidad podría anular la autoridad del usuario para operar el equipo.

Nota: Se ha probado este equipo y se comprobó que cumple con los límites para un dispositivo digital Clase B, conforme a la Parte 15 de las Regulaciones de la FCC. Estos límites están diseñados para proporcionar una protección razonable contra interferencias perjudiciales en instalaciones residenciales. Este equipo genera, usa y puede irradiar energía de radiofrecuencia y, de no instalarse y utilizarse de acuerdo a las instrucciones, puede causar interferencias perjudiciales a las comunicaciones de radio. No obstante, no hay garantía de que no haya interferencia en una instalación en particular. Si este equipo provoca interferencia perjudicial en la recepción de radio o televisión, que puede determinarse apagando y encendiendo el equipo, se aconseja al usuario que trate de corregir la interferencia mediante una o más de las siguientes medidas:

- Reorientar o reubicar la antena receptora.
- Aumentar la separación entre el equipo y el receptor.
- Conectar el equipo a una salida en un circuito diferente al que está conectado el receptor.
- Consultar al distribuidor o a un técnico especializado en radio/TV para obtener ayuda.

Diagrama de Cableado - Entradas/Salidas

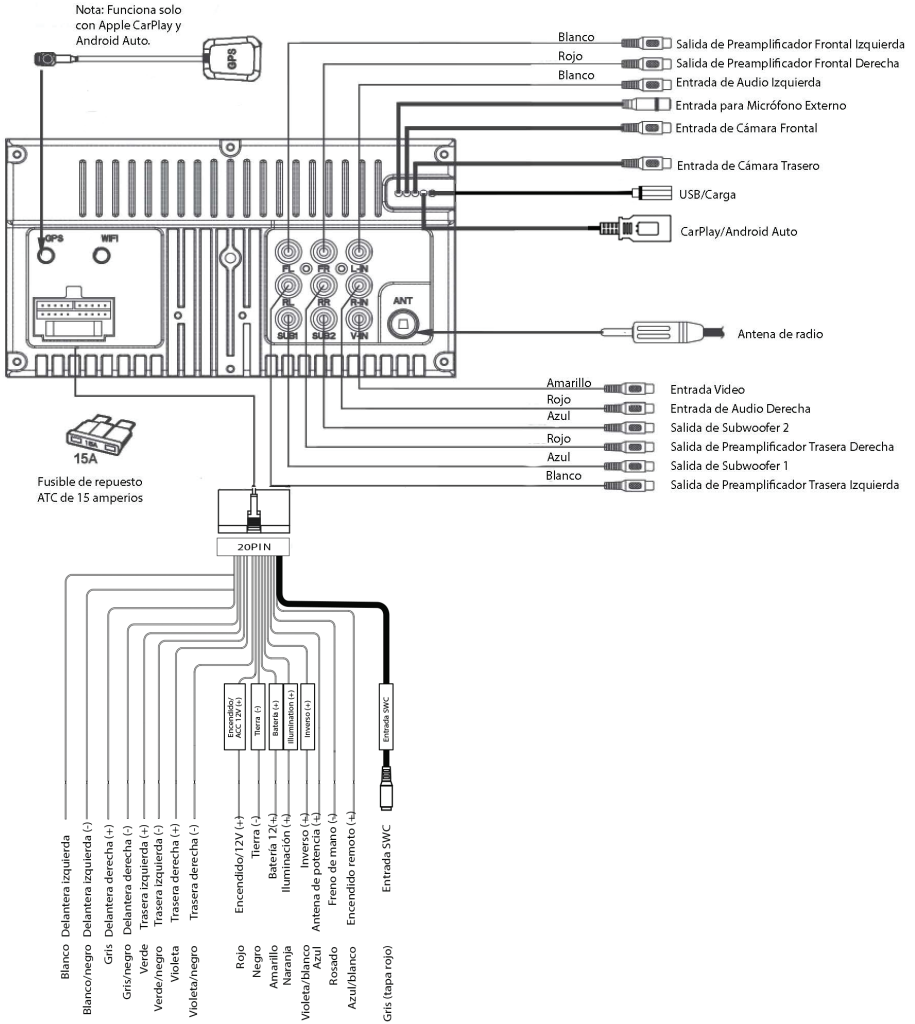

Nota: Al reemplazar un fusible, asegúrese de usar el tipo y amperaje correctos. Usar un fusible incorrecto podría causar daños. La unidad utiliza un fusible mini ATC de 15 amperios, ubicado en el conector de alimentación.

Entrada de cámara trasera: Se puede usar una cámara de visión trasera (no incluida) con la entrada de cámara.

Instalación

Antes de comenzar

Desconecte el terminal negativo de la batería. Consulte a un técnico calificado para obtener instrucciones. Evite instalar la unidad en lugares donde esté expuesta a altas temperaturas, como la luz solar directa, o donde esté expuesta a polvo, suciedad o vibraciones excesivas.

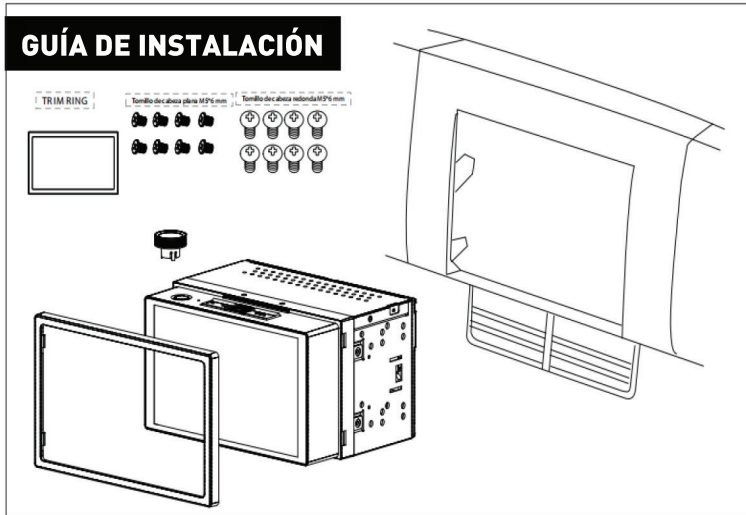

Cómo colocar y quitar el anillo de ajuste

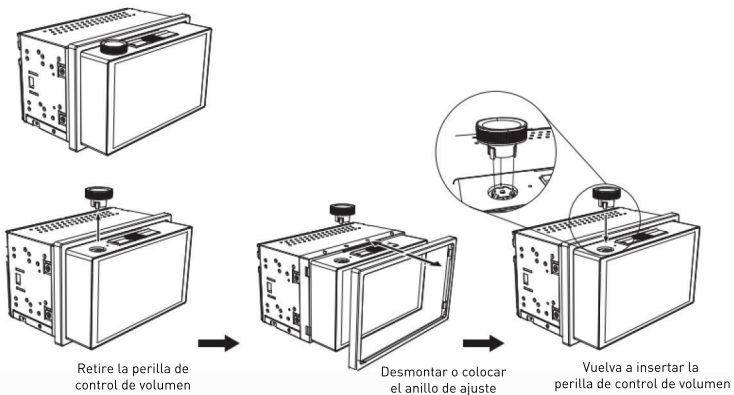

Funcionamiento General

JENSEN
CAR7TC

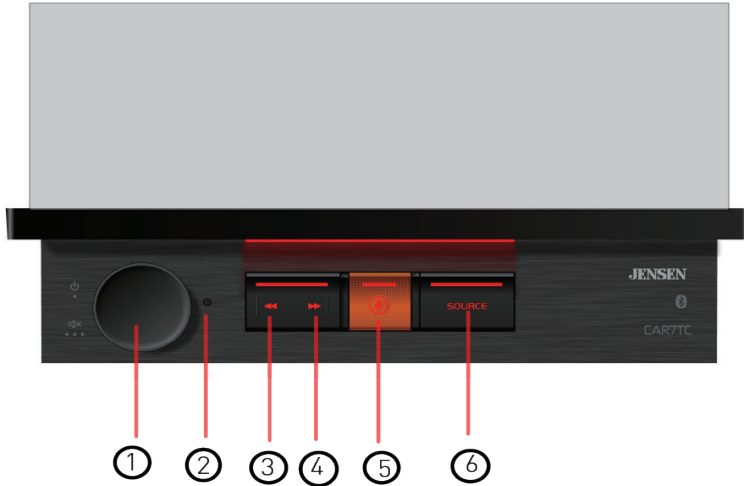

Ubicaciones de los Controles



La pantalla de la radio presenta las siguientes funciones y pantallas:

- ① Perilla de control
 - Pulse brevemente para silenciar/pulse prolongadamente para apagar
 - Gire para subir o bajar el volumen
- ② Reiniciar
- ③ Anterior/Buscar hacia atrás
- ④ Siguiente/Buscar hacia adelante
- ⑤ Botón de voz CPAA
- ⑥ Fuente/Inicio

Funcionamiento General

- Encendido/Apagado** Presione brevemente a  para encender o apagar la unidad. Mantenga presionado para apagar la unidad.
- Volumen** Gire la **perilla de volumen** para aumentar o disminuir el nivel de volumen.
- Mudo** Presione momentáneamente **MUTE** para silenciar el audio; aparecerá en la pantalla. Presione nuevamente **MUTE** para volver al volumen antes seleccionado. Girar la **perilla de volumen** mientras el volumen está en silencio también cancelará la función de silencio.
- Modo** Presione **SOURCE** para recorrer los siguientes modos de operación: Radio/Teléfono BT/Audio BT/Apple CarPlay/Android Auto/USB/Cámara/EQ/AV/Configuración.
- Nota:** También se puede acceder a los modos de funcionamiento seleccionando el icono correspondiente en el menú principal.
- Menú principal** Presione  en la esquina inferior izquierda de la pantalla para mostrar el menú principal OSD. Presione el icono correspondiente (Radio/Teléfono BT/Audio BT/Apple CarPlay/Android Auto/USB/Cámara/EQ/AV/Configuración) para seleccionar la fuente deseada.

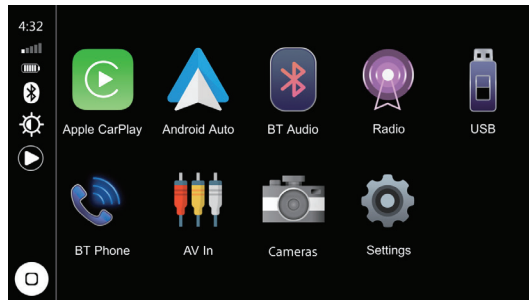

- Entrada A/V** Conecte dispositivos externos de audio / video a la entrada trasera RCA tipo A / V.
- USB** Conecte una unidad flash USB a la entrada USB trasera.
- Reiniciar** Para resolver un funcionamiento anormal o si la unidad no responde, presione el botón RESET ubicado en el panel frontal, como se muestra en la sección de Ubicación de los Controles. La unidad restablecerá el procesador principal a la configuración predeterminada.
- Nota:** Use la punta de un bolígrafo para acceder al botón de reinicio y restaurar la configuración de fábrica del software.

Funcionamiento General

Desde la pantalla del menú principal, seleccione **SETUP** para acceder al menú de ajustes y elegir entre ocho categorías representadas por los íconos en el lado izquierdo de la pantalla: General, Audio, Pantalla, Wifi, Bluetooth, Cámara, Región y Versión. Seleccione la categoría y ajuste cualquiera de las opciones disponibles usando la pantalla táctil.

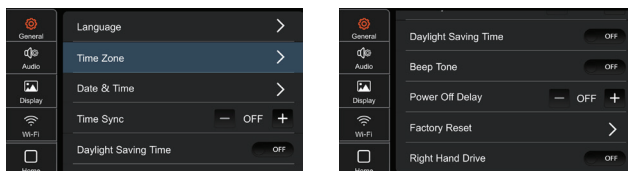

General:

- **Idioma:** Seleccione entre inglés y español.
- **Zona horaria:** Seleccione la zona horaria deseada.
- **Fecha y hora:** Ajuste el día, mes, año, hora, minuto y formato.
- **Horario de verano:** Activar o desactivar.
- **Tono de confirmación:** Activar o desactivar.
- **Retraso de apagado:** Seleccione 1 segundo, 2 segundos, 3 segundos o Desactivado.
- **Restaurar valores de fábrica:** Restablece la unidad a la configuración predeterminada de fábrica.
- **Conducción con el volante a la derecha:** Activar o desactivar. Cuando la opción está desactivada, está en modo de conducción con volante a la izquierda, y cuando está activada, está en modo de conducción con volante a la derecha. La configuración predeterminada es Desactivado (modo de conducción con volante a la izquierda).

Audio:

- **Balance/Fader** – Seleccione para ajustar la configuración de balance y fader.
- **Subwoofer** – Active o desactive el control del subwoofer.
- **Frecuencia del Subwoofer** – Seleccione la frecuencia del subwoofer.
- **Nivel del Subwoofer** – Seleccione el nivel del subwoofer de 0 a 14 (7 es el valor predeterminado).
- **EQ** – Seleccione para ajustar la configuración del ecualizador.
- **Loudness** – Seleccione para activar o desactivar la función de Loudness.
- **Volumen Predeterminado** – Seleccione para ajustar la configuración del volumen predeterminado.
- **Nivel de Fuente** – Seleccione para ajustar la configuración del nivel de fuente.

Pantalla:

- **Control de Iluminación** – Seleccione para activar o desactivar el control de iluminación.
- **Nivel de Gris y Brillo** – Ajuste la configuración de nivel de gris y brillo para el día y la noche.
- **LED** – Seleccione un color para las luces del botón LED.
- **Animación LED** – Seleccione para activar o desactivar la animación LED.
- **Fondo de Pantalla** – Seleccione entre seis opciones de fondo de pantalla.

WiFi: Activar/Desactivar WiFi, restablecer la contraseña o ver la lista de dispositivos.

Bluetooth: Activar/Desactivar Bluetooth, Conexión Automática y Respuesta Automática, ver el nombre del dispositivo y borrar los nombres y números del directorio telefónico.

Cámara: Activar/Desactivar la cámara delantera y trasera, invertir la vista de las cámaras, activar/desactivar la asistencia de estacionamiento, ajustar la configuración de asistencia de estacionamiento y ajustar el retraso de la vista trasera.

Radio: Ajustar la región y activar/desactivar TA y AF.

Versión: Ver la información de la versión.

Valores predeterminados de fábrica: Restablecer configuración de Bluetooth o reiniciar el sistema.

Funcionamiento de la Pantalla

Presione el ícono de Pantalla en el menú de Configuración para acceder a las opciones de Brillo, Contraste, Colores de iluminación de los botones y Fondo de pantalla.

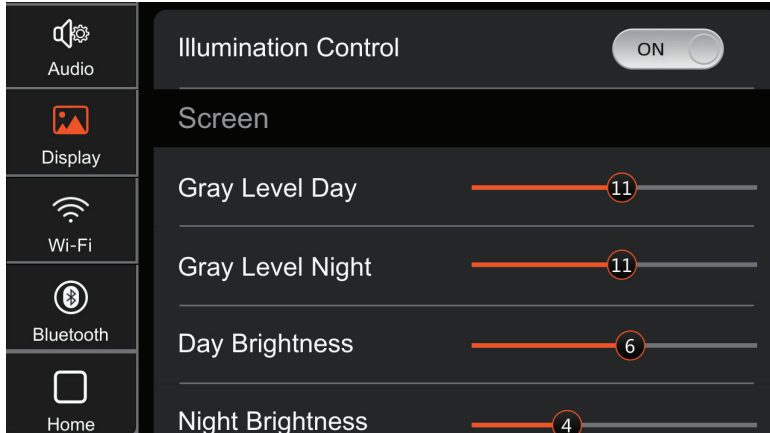

En esta interfaz, puedes controlar el nivel de gris/brillo de la pantalla durante el día y la noche.

- **Nivel de gris día:** ajusta el nivel de gris de la pantalla durante el día. Hay un total de 20 niveles (del 1 al 20, el nivel de gris aumenta gradualmente).
- **Nivel de gris noche:** ajusta el nivel de gris de la pantalla por la noche. Hay un total de 20 niveles (del 1 al 20, el nivel de gris aumenta gradualmente).
- **Brillo día:** ajusta el brillo de la pantalla durante el día. Hay un total de 10 niveles (del 1 al 10, el brillo aumenta gradualmente).
- **Brillo noche:** ajusta el brillo de la pantalla por la noche. Hay un total de 10 niveles (del 1 al 10, el brillo aumenta gradualmente).

Funcionamiento de la Pantalla

Presione el ícono de Pantalla en el menú de Configuración para acceder a las opciones de Brillo, Contraste, Colores de iluminación de los botones y Fondo de pantalla.

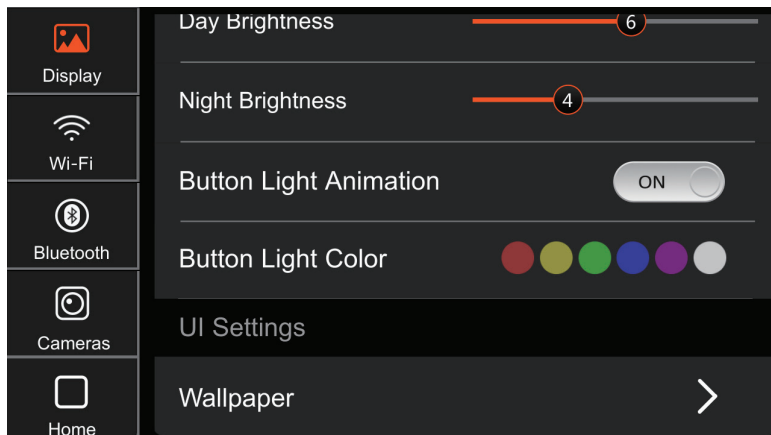

En esta interfaz, puedes controlar el color de la iluminación de los botones.

- **Animación de la iluminación de los botones:** Hay un total de 6 colores para la iluminación de los botones. Activa la "Animación de la iluminación de los botones" y el color se alternará automáticamente entre estos 6 colores.
- **Color del botón:** Un total de 6 colores (rojo, amarillo, verde, azul, morado, blanco). Al desactivar la "Animación de la iluminación de los botones", selecciona el icono de color para seleccionar manualmente el color de la iluminación.

Funcionamiento Audio

Presione el ícono del **AUDIO** en la pantalla del menú principal para ingresar al menú de configuración de audio.

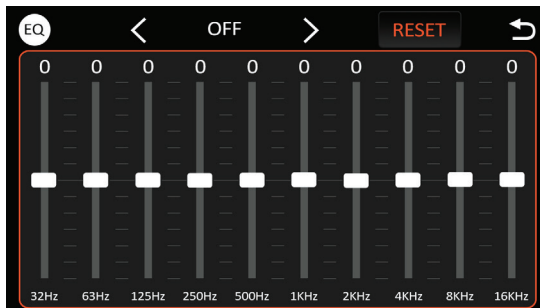
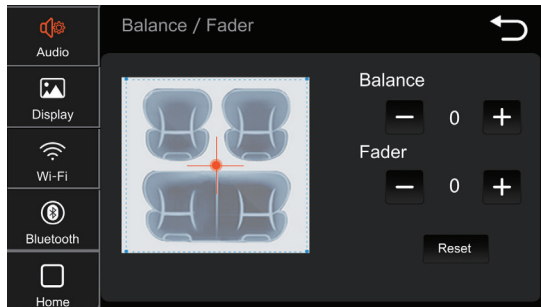
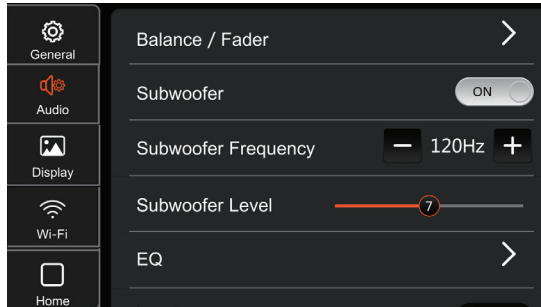

Funcionamiento Sintonizador AM/FM

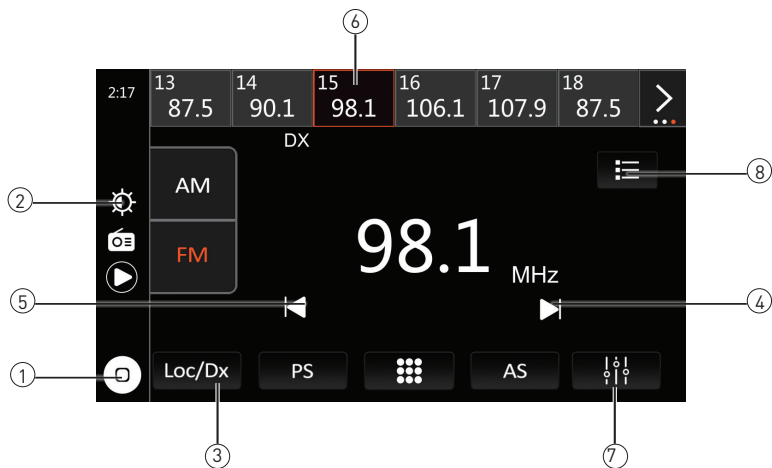

Sintonizador

Desde el Menú Principal, seleccione el ícono de sintonizador para seleccionar el sintonizador AM/FM

Menú Principal ①

Presione para volver al menú principal.

Regulador de intensidad ②

Presione para controlar el brillo de la pantalla.

Local / Distancia ③

Presione para alternar entre sintonización local o distancia.

Sintonizar arriba ④

Presione para sintonizar una frecuencia más alta.

Sintonizar abajo ⑤

Presione para sintonizar una frecuencia más baja.

Emisoras preseleccionadas ⑥

Para almacenar una presintonía en la banda actual, sintonice la estación deseada, luego mantenga presionado el número de presintonía deseada de la lista. Presione cualquier presintonía en la lista para comenzar la reproducción de esa estación. (Mantenga pulsado durante varios segundos para cambiar entre AS y PS).

EQ ⑦

Información del ecualizador.

Configuración ⑧

Presione para acceder y ajustar la configuración de audio.

Funcionamiento del USB

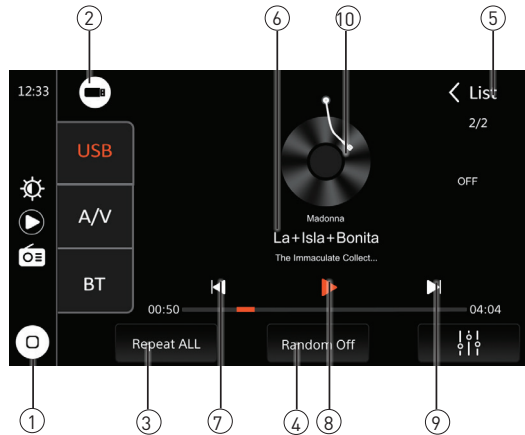

USB Desde el menú principal, toque el ícono de USB en la pantalla principal.

Menú Principal ① Presione para volver al menú principal.

Modo Actual ② Muestra el modo actual de funcionamiento.

Repetir ③ Presione para repetir la pista actual y ajustar para repetir todas las pistas en la carpeta actual. Presione nuevamente para salir del modo de repetición.

Aleatorio ④ Presione para reproducir aleatoriamente todas las pistas en la carpeta actual y nuevamente para reproducir aleatoriamente todas las pistas. Presione otra vez para salir del modo aleatorio.

Lista ⑤ Presione para ingresar a la lista.

Visualización de etiquetas ID3 ⑥ Presione para ver la información ID3 de la canción actual.

Pista abajo ⑦ Presione para volver al inicio de la pista actual.

Reproducción / pausa ⑧ Presione para pausar o reanudar la reproducción.

Pista arriba ⑨ Presione para avanzar a la siguiente canción.

Arte del álbum ⑩ Presione para ver la información del arte del álbum de la canción actual.

Compatibilidad de Medios

Compatibilidad de Medios

Los siguientes tipos de discos/archivos no son compatibles:

- Formato MP3 PRO, listas de reproducción MP3
- Formato RMP
- Formato AAC, AAC protegido, M4A

Orden de Reproducción

La secuencia de reproducción de MP3 comienza en la carpeta raíz del dispositivo USB. Se saltan cualquier carpeta vacía o carpetas que no incluyen archivos MP3.

Formatos Compatibles de Grabación

INormas ISO9660:

- La máxima cantidad de capas de carpetas es 8 (incluyendo la carpeta raíz).
- Los caracteres válidos para los nombres de carpetas/archivos son letras A-Z (todas mayúsculas), números 0-9, y “_” (guión bajo). Algunos caracteres pueden no mostrarse correctamente, dependiendo del tipo de carácter.
- Este dispositivo puede reproducir discos en Joliet y otras normas que se ajustan a la ISO9660. Los MP3 escritos en formatos que no sean los mencionados antes pueden no reproducirse y/o pueden no mostrarse de forma correcta los nombres de archivos o carpetas.

Notas

Algunos archivos pueden no verse o reproducirse correctamente, dependiendo de las frecuencias de muestreo y tasa de bit.

Para obtener mejores resultados, utilizar las siguientes configuraciones cuando se convierten archivos MP3:
128kbps o tasa de bit constante más alta
44,1kHz o frecuencia de muestreo mayor

Funcionamiento de Bluetooth

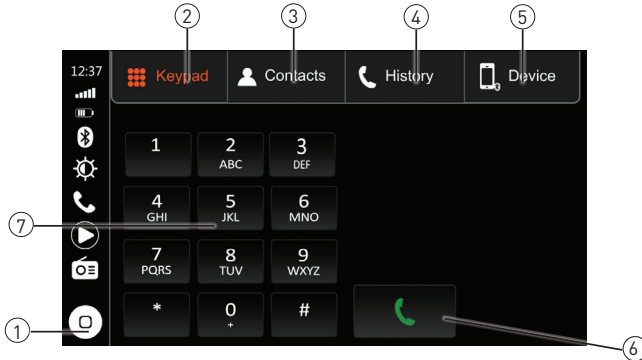

Preparación para Bluetooth

Antes de que pueda utilizar un dispositivo Bluetooth para realizar llamadas manos libres o transmitir audio, debe estar autenticado. Esto también se conoce como "emparejar" un dispositivo.

Vincular un nuevo dispositivo

La unidad difunde la señal de apareamiento constantemente cuando no hay dispositivos conectados actualmente. Completar la secuencia de vinculación desde el dispositivo Bluetooth. Consulte el manual del usuario de su dispositivo para obtener más detalles. **El nombre del dispositivo es "CAR7TC"**. La unidad puede estar en cualquier modo de operación para el proceso de vinculación. En algunos teléfonos, puede ser necesario hacer más de una vez.

Conexión

La unidad principal se conectará automáticamente al último dispositivo conectado cuando la función de conexión esté configurada en Auto connect On. Si la función de conexión está configurada en Auto Connect Off, la unidad principal no se conectará automáticamente a ningún dispositivo.

Bluetooth

Desde el menú principal, presione **Bluetooth** en la pantalla. El icono aparecerá cada vez que se conecte un dispositivo Bluetooth.

Menú principal ①

Presione para volver a la pantalla del menú principal.

Teclado ②

Presione para mostrar el teclado.

Contactos ③

Presione para mostrar la lista de contactos.

Recientes ④

Presione para mostrar la lista de llamadas recientes.

Dispositivo ⑤

Presione para mostrar la lista de dispositivos.

Hablar ⑥

Presione para conectar la llamada.

Teclado del teléfono ⑦

Utilice el teclado del teléfono para marcar el número de teléfono.

Funcionamiento de Bluetooth

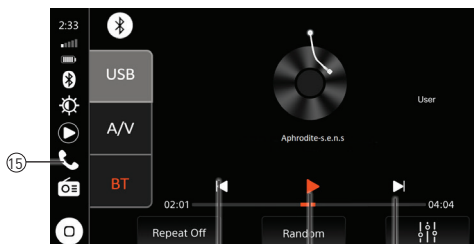
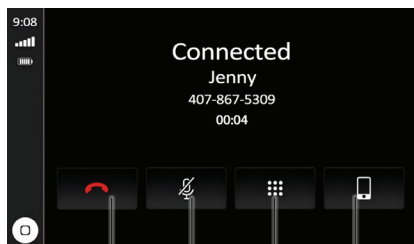

Finalizar la llamada ⑧ Presione para finalizar una llamada en curso o rechazar una llamada entrante.

Micrófono ⑨ Presione para activar o desactivar la voz del micrófono.

Teclado del teléfono ⑩ Presione para marcar el número de teléfono.

Transferencia de audio ⑪ Presione para transferir audio entre la unidad y el teléfono móvil.

Pista Anterior ⑫ Presione ◀ para volver al archivo anterior o pista.

Reproducir / Pausar ⑬ Presione ▶/⏸ para reproducir o pausar la reproducción.

Pista Siguiente ⑭ Presione ▶ para avanzar al siguiente archivo o pista.

Música por Bluetooth ⑮ Presione para transferir audio al teléfono Bluetooth.

Configuración de Orientación de Conducción

Para mejorar la experiencia de conducción, el CAR7TC permite al usuario configurar Apple CarPlay y Android Auto para vehículos con volante a la izquierda (LHD) o a la derecha (RHD).

Para seleccionar la configuración deseada, seleccione LHD o RHD desde el menú de Configuración.

Nota: Si cambia la configuración del modo de conducción con volante a la derecha o a la izquierda mientras el teléfono está conectado al receptor, desconecte el teléfono del receptor y vuelva a conectarlo.

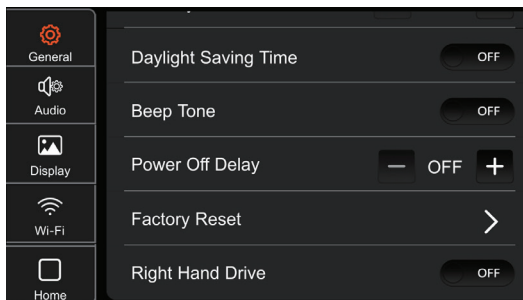

Las opciones de configuración resultantes se muestran a continuación:

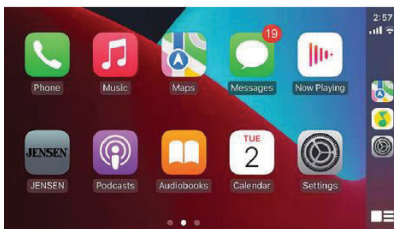

Apple CarPlay
Conducción con volante a la izquierda



Apple CarPlay
Conducción con volante a la derecha

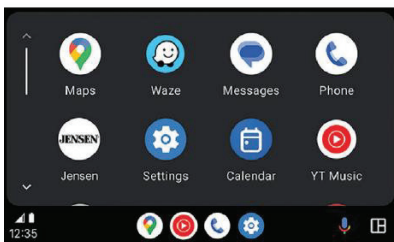

Android Auto
Conducción con volante a la izquierda

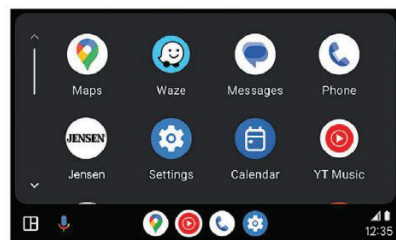

Android Auto
Conducción con volante a la derecha

Funcionamiento de Apple CarPlay®

Apple CarPlay es un interfaz inteligente para iPhone, que permite el control oral de voz (vía Siri) de aplicaciones de música, navegación, teléfono y mensajes – reduciendo significativamente la distracción del conductor.



Teléfono - Use Siri para hacer llamados, regresar llamadas perdidas, escuchar mensajes de voz, y ver la identificación del interlocutor en la pantalla del receptor.



Mensajes - Pida a Siri enviar, leer, y contestar mensajes de texto. Esta operación de manos libres minimiza la distracción y permite al conductor mantener las manos sobre el volante y los ojos en el camino.



Música - Acceda a la música por artista, canción, lista de reproducción, y más a través de la pantalla táctil del receptor. El receptor reflejará de manera idéntica la pantalla del iPhone con la información del artista y la pista.



Mapas - Use Siri para pedir las indicaciones de un giro a otro – búsquelas según la dirección o los puntos de interés. Apple Maps serán reflejados de manera idéntica en la pantalla, incluyendo la información sobre el tráfico y

Dispositivos compatibles

Hecho para modelos iPhone:

iPhone 6S~, iPhone 16bb Pro Max

Comenzar a usar Apple CarPlay

Descripción de la conexión inalámbrica CarPlay.

1. Ingrese a la IU principal y haga clic en BT Phone para ingresar a la interfaz Bluetooth.
2. Haga clic en actualizar para buscar Bluetooth cercano, luego haga clic en emparejar para que coincida con Bluetooth.
3. Abra la WLAN del iPhone para conectarse al automóvil. Una vez que la conexión se haya realizado correctamente, aparecerá el icono de CarPlay en la lista de dispositivos, lo que indica que la conexión de CarPlay se ha realizado correctamente.
4. Ingrese a la interfaz CarPlay, luego haga clic en las funciones de Teléfono / Música / Mapa / Información / etc.

Nota: Por razones de seguridad, las características CarPlay están limitadas cuando se está manejando y variarán con cada aplicación habilitada para CarPlay. Las funciones disponibles son determinadas por cada proveedor de aplicaciones individual. Para obtener mayor información, visite www.apple.com/ios/carplay.

Nota: En su ubicación, algunas funciones iPhone podrían ser ilegales cuando está manejando. Asegúrese de familiarizarse con las leyes locales y estatales sobre los dispositivos móviles. Si tiene dudas, deténgase y estacione su vehículo antes de usar cualquier dispositivo.

Funcionamiento de Apple CarPlay®

Cuando está exhibido el menú CarPlay, el botón inicio en el rincón inferior izquierdo funciona igual que el botón inicio en su iPhone.

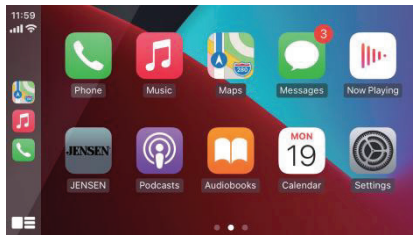

- Ⓞ Oprima detenidamente para llamar a Siri y comenzar sus comandos de voz.
- Ⓞ En cualquier momento durante la operación de CarPlay, puede usted oprimir este botón por un momento para regresar a la pantalla del menú



Oprima cualquier botón de una aplicación en el menú principal CarPlay para acceder directamente a esa operación. La barra de herramientas a la izquierda de la pantalla muestra la hora, la fuerza de la señal, y los accesos directos a las aplicaciones más populares - Teléfono, Música y Navegación - para poder acceder a ellos rápida y fácilmente sin regresar al menú principal.

Control de Apple CarPlay

Los siguientes controles harán funcionar muchas características estándares CarPlay:

-  Tocar - Oprima brevemente la opción deseada.
-  Pasar - Pase el dedo brevemente en la dirección deseada.
-  Arrastrar - Oprima, sostenga y arrastre hasta la ubicación deseada.

Salir de Apple CarPlay

Desconectar su iPhone automáticamente detendrá la modalidad CarPlay. Para salir de la modalidad CarPlay mientras está conectado su teléfono, oprima por un momento la perilla de Conexión/Volumen, y se exhibirá el menú principal de la unidad.

Funcionamiento Android Auto™

Android Auto trae las aplicaciones más útiles a la pantalla de su teléfono o la pantalla compatible en su automóvil, en un formato que le facilita mantener su enfoque principal en la conducción. Usted puede controlar cosas como navegación y mapas, llamadas, mensajes de texto y música.

Asistente de Google - Con su Asistente de Google en Android Auto, usted puede mantener la vista en la carretera y las manos en el volante mientras usa su voz para ayudarlo en su día. Simplemente diga "Ok Google", o en automóviles compatibles, mantenga presionado el botón de control de voz en su volante.

Navegación - Reciba alertas de tráfico en tiempo real para evitar peligros, detectar áreas de velocidad controlada y encontrar la ruta más rápida. O tómese un descanso y encuentre donde tomar un bocado en el camino.

Llamadas y Mensajes - Su Asistente de Google le permite mantenerse conectado mientras conduce. Su Asistente puede ayudarlo a llamar a los números de teléfono de sus contactos, chatear con sus aplicaciones favoritas, leer sus mensajes en voz alta y enviar mensajes de texto, manteniendo sus manos en el volante.

Dispositivos Compatibles

Android Auto requiere la aplicación Android Auto de Google Play instalada en un teléfono inteligente Android con Android Lollipop 5.0 o superior.

Advertencia: Es posible que ciertos usos del teléfono inteligente no sean legales mientras conduce en su jurisdicción, por lo que debe conocer y obedecer dichas restricciones. Si tiene dudas sobre una función en particular, solo utilícela mientras el automóvil esté estacionado. No se debe utilizar ninguna función a menos que sea seguro hacerlo bajo las condiciones de manejo que está experimentando.

Iniciando Android Auto

Descripción de la conexión automática inalámbrica de Android

1. Ingrese a la IU principal y haga clic en BT Phone para ingresar a la interfaz Bluetooth.
2. Haga clic en actualizar para buscar Bluetooth cercano. Encienda la WLAN de su teléfono antes de conectarse a Bluetooth. De lo contrario, la conexión fallará.
3. Haga clic en emparejar para que coincida con Bluetooth. Habrá una notificación para seleccionar la configuración y seleccionar su teléfono móvil, luego la conexión de Android Auto será exitosa.
4. Ingrese a la interfaz de Android Auto y haga clic en las funciones de Teléfono / Música / Mapa / Información / etc.

Nota: Cuando el dispositivo para Android Auto está conectado a esta unidad, el dispositivo también está conectado a través de Bluetooth al mismo tiempo. Si ya hay cinco dispositivos emparejados, se mostrará un mensaje que confirma que se deberá eliminar uno de los dispositivos registrados. Si desea eliminar un dispositivo, toque [Acepto]. Si desea eliminar otro dispositivo, toque [Configuración BT] y elimine los dispositivos manualmente.

Nota: Si Android Auto se enciende durante una llamada en un teléfono celular que no sea el dispositivo compatible con Android Auto, la conexión Bluetooth cambiará al dispositivo compatible con Android Auto después de la llamada.

Funcionamiento Android Auto™

Usando Android Auto

La pantalla de inicio de Android Auto muestra información personalizada, como el tiempo hasta su destino, recordatorios, llamadas recientes, mensajes entrantes, la canción que está escuchando y tarjetas de Google Now.

Cuando se muestra el menú de Android Auto, usted puede decir "OK Google" o seleccionar el micrófono en la esquina superior derecha para hablar con Google.

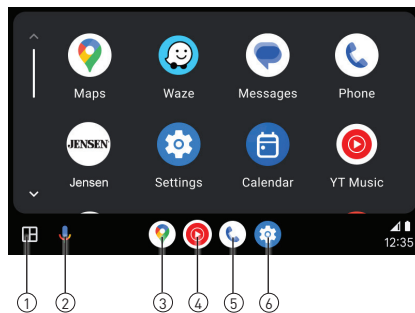

- ① Aplicaciones Recientes
- ② Asistente de Google
- ③ Google Maps
- ④ YouTube
- ⑤ Teléfono
- ⑥ Configuración

Salir de Android Auto

Para salir de Android Auto, presione el botón Salir. Al desconectar su teléfono Android, saldrá automáticamente del modo Android Auto.

Entrada trasera de RCA

Entrada A/V Conecte una fuente de audio / video opcional en la entrada RCA (trasera). Ajuste el volumen de la fuente de audio externa, según sea necesario (si está conectado a la salida de auriculares del dispositivo).

Funcionamiento de las cámaras (opcional)

El uso de las cámaras Conecte una cámara opcional a la entrada de cámara delantera o trasera. Consulte el diagrama de cableado para más detalles.

Selección automática La unidad seleccionará automáticamente el modo de cámara cuando esté conectada al circuito de la luz de reversa.

Toque el ícono de CÁMARA en el Menú Principal (cuando esté habilitado) para activar el modo de cámara. Toque el área superior izquierda de la pantalla para volver al Menú Principal y desactivar esta función.

Nota: El modo manual es para cámaras dedicadas que están conectadas al cable de encendido de 12VDC+ y están siempre activas mientras se conduce. No está diseñado para cámaras conectadas a la luz de reversa del vehículo.

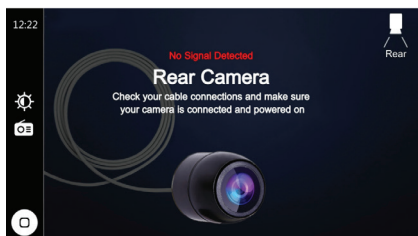

Ajuste de la Imagen en Pantalla de las Cámaras

Si la imagen de sus cámaras delantera o trasera aparece invertida en la pantalla de la radio, ingrese a la sección de Cámara en el menú de Configuración para invertir la imagen de la cámara. Para hacerlo, active o desactive la función "Vista Invertida de la Cámara Trasera" o "Vista Invertida de la Cámara Frontal" para corregir el ángulo de visión de la(s) cámara(s).

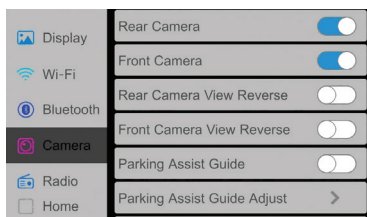

Funcionamiento de Entrada SWC

La interfaz SWC incorporada es compatible con módulos de control de volante de PAC. Se recomienda el PAC SWI-RC o Axxess ASWC-1. Se debe utilizar un adaptador externo para que el CAR7TC sea compatible con cualquier control del volante. Los siguientes controles están disponibles para la mayoría de los vehículos.

1. Preestablecido arriba / abajo	4. Sintonizar abajo (-)	7. Volumen abajo (-)	10. Finalizar
2. Modo	5. Mudo	8. Banda	
3. Sintonizar arriba (+)	6. Volumen arriba (+)	9. Hablar	

Nota: No todas las funciones de volante OE pueden ser soportadas por el CAR7TC.

Consejos para la instalación PAC SWI-RC

1. Ajuste el "Selector de Radio". Ajuste el SWI-RC en la posición 7 - "Pioneer/Otros/Sony".
2. Para programar, utilice la orden de asignación de funciones de radio de Pioneer/Sony/Other para unidades Jensen.
3. Al programar el SWI-RC, si una función no está soportada (o no deseada), entonces la función debe ser omitida según las instrucciones del PAC SWI-RC.
4. La función SWC debe programarse en el orden correcto según las instrucciones de orden de mapeo de funciones de radio PAC SWI-RC.

Orden de función	Correlación de funciones	SWI-RC (3.3VDC Referencial)	
		Tensión del pin central (anillo) (Selección de función)	Voltaje del pasador de punta
1	Preestablecido arriba / abajo	L 0.0V	1.54/1.81
2	Modo	H 3.3V	0.6
3	Sintonía arriba (+)	H 3.3v	0.54
4	Sintonía abajo (-)	H 3.3v	1.81
5	Mudo	H 3.3v	1.01
6	Volumen arriba	H 3.3v	2.07
7	Volumen abajo	H 3.3v	2.32
8	Banda	H 3.3v	2.73
9	BT Hablar	L 0.0V	0.60
10	BT Finalizar	L 0.0V	1.01

Resolución de Problemas

General		
Problema	Causa	Action
La unidad no enciende (sin energía)	Cable amarillo sin conexión o con voltaje incorrecto. Cable rojo sin conexión o con voltaje incorrecto	Chequear conexión de voltaje (11-16VDC)
	Cable negro sin conexión	Chequear conexión a tierra
	Fusible quemado	Reemplazar fusible(s)
La unidad enciende (pero sin sonido)	Cables del altavoz no están conectados	Chequear conexión de los altavoces
	Uno o más cables del altavoz se tocan o tocan la masa del chasis	Aislar los cables sin aislamiento del altavoz entre sí y de la masa del chasis
La unidad quema el/los fusible(s)	El cable amarillo o rojo toca la masa del chasis	Chequear si hay cables dañados
	Los cables del altavoz tocan la masa del chasis	Chequear si hay cables dañados
	Valor incorrecto de fusible	Utilizar fusibles de valores correctos
La unidad tiene audio (pero no video)	El circuito de seguridad del freno de mano no está conectado No está puesto el freno de mano	Chequear las conexiones del freno de mano Poner el freno de mano como se describe en la página 26
El control remoto por infrarrojos no funciona.	Batería descargada	Reemplace la batería

Actualizaciones de firmware

Si hay una actualización de producto o software disponible, puede encontrarla en nuestro sitio web, bajo el número de modelo de su producto.

Visite www.jensenmobile.com para buscar nuevas actualizaciones.

Las actualizaciones se pueden realizar con una unidad USB proporcionada por el usuario, normalmente de 8 GB o 16 GB, de uno de los siguientes fabricantes recomendados:

- SanDisk, Kingston, PNY, Samsung, Corsair o Verbatim.
- Están disponibles en línea o en la mayoría de las tiendas de electrónica.

La unidad debe ser compatible con USB 2.0 o con velocidades de transferencia superiores. Las versiones anteriores de USB 1.0 no son compatibles.

Formatee la unidad con el sistema de archivos FAT32.

Para sus registros

Guarde su recibo original de venta y entréguelo en caso de necesitar un servicio, ya que el recibo original se considera la mejor prueba de compra e indica la fecha en que compró su producto Jensen.

Nombre del Distribuidor _____

Teléfono del Distribuidor _____

Fecha de la Compra _____

Registrar su producto

Registre su producto online en www.jensenmobile.com.

Especificaciones

Sintonizador de FM	Rango de sintonía: 87.5MHz-107.9MHz Sensibilidad útil: 10dBf 50 dB de sensibilidad de silencio: 20dbf Separación de estéreo @ 1kHz: 38dB Respuesta de frecuencia: 30Hz-13kHz
Sintonizador de AM	Rango de sintonía: 530kHz-1710kHz Sensibilidad útil: 24uV Respuesta de frecuencia: 30Hz-2.3kHz
USB trasero	Compatibilidad: USB 2.0 de Alta Velocidad Clase de USB: Clase de Almacenamiento Masivo (Hay dos puertos USB: 1. USB-C: para carga y reproducción; 2. USB-A: solo para AA/CP con carga, pero no para reproducción)
Monitor	Tamaño del panel: 7" Medida Diagonal Ángulo de visión (superior/inferior/izquierdo/derecho): 50/70/70/70 Resolución: 1280 (H) x 720 (V) Brillo (cd/m ²): 500 Relación de contraste: 500:1 Píxeles: 2,764,800
General	Impedancia de salida del altavoz: 4 ohmios Voltaje de salida de línea: 4 voltios RMS Impedancia de salida de línea: 200 ohmios Dimensiones del chasis: 3.94" X 7" X 3.06" (W x D x H) Diseño y especificaciones sujetos a cambio sin previo aviso.



Especificaciones de Normas de Potencia CEA-2006

(referencia: 14.4VDC +/-0.2V, 20Hz~20kHz)

Salida de potencia: 16 watts RMS x 4 canales a 4 ohmios y < 1% THD + N
Relación señal ruido: 80dBA (referencia: 1 watt en 4 ohmios)

Garantía limitada de dos años*

Esta garantía le otorga derechos legales específicos. También puede tener otros derechos que varían de un estado a otro.

Jensen garantiza este producto al comprador original contra defectos de material y mano de obra por un período de dos años a partir de la fecha de compra original.

Jensen, acepta, a nuestra opción, durante el período de garantía, reparar cualquier defecto en el material o la mano de obra o proporcionar un producto igual nuevo, renovado o comparable (cualquiera que se considere necesario) a cambio sin cargos, sujeto a verificación. del defecto o mal funcionamiento y prueba de la fecha de compra. Los productos de reemplazo subsiguientes están garantizados por el resto del período de garantía original.

¿Qué está cubierto? Esta garantía cubre todos los defectos en el material y la mano de obra de este producto. Lo siguiente no está cubierto: software, costos de instalación/remoción, daños resultantes de accidentes, uso indebido, abuso, negligencia, modificación del producto, instalación incorrecta, voltaje de línea incorrecto, reparación no autorizada o incumplimiento de las instrucciones proporcionadas con el producto, o daño que ocurra durante el envío de devolución del producto. Las condiciones de licencia específicas y los avisos de derechos de autor para el software se pueden encontrar en www.jensenmobile.com.

Cobertura de garantía

* Garantía limitada de 2 años. (Se requiere comprobante de compra)

- Cobertura extendida: Extienda su garantía de 2 año a 4 años cuando se registre en línea en www.jensenmobile.com. El registro debe completarse dentro de los 60 días posteriores a la fecha de compra original para calificar para esta extensión.

¿Qué hacer?

1. Antes de llamar al servicio técnico, consulte la guía de solución de problemas en el manual del propietario. Un ligero ajuste de cualquier control personalizado puede ahorrarte una llamada de servicio.
2. Si necesita servicio durante el período de garantía, debe empaquetar cuidadosamente el producto (preferiblemente en el paquete original) y enviarlo por transporte prepago con una copia del recibo original del minorista a un centro de servicio autorizado.
3. Describa su problema por escrito e incluya su nombre, una dirección de envío de devolución de UPS (no se acepta un apartado de correos) y un número de teléfono durante el día con su envío.
4. Para obtener más información y la ubicación del centro de servicio autorizado más cercano, comuníquese con nosotros a través de uno de los siguientes métodos:
 - a. Llámenos sin cargo al (888) 921-4088 (Lunes a viernes, de 9:00 a. m. a 5:00 p. m., hora del este)
 - b. Envíenos un correo electrónico a cs@jensenmobile.com

Exclusión de ciertos daños: esta garantía es exclusiva y sustituye a cualquier otra garantía, expresa o implícita, incluidas, entre otras, las garantías implícitas de comerciabilidad e idoneidad para un propósito particular y cualquier obligación, responsabilidad, derecho, reclamo o recurso en el contrato, o agravio, ya sea que surja o no de la negligencia de la empresa, real o imputada. Ninguna persona o representante está autorizado a asumir en nombre de la empresa cualquier otra responsabilidad en relación con la venta de este producto. En ningún caso la empresa será responsable por daños indirectos, incidentales o consecuentes.



Customer Support

1-888-921-4088

(Lunes-Viernes, 9AM-5PM EST)

Visite <https://www.jensenmobile.com>

Diseñado y desarrollado en EE. UU.

JENSEN[®]

Namsung America Inc.
©2025 Namsung America Inc.

Todos los derechos reservados. Ninguna parte de esta publicación puede ser reproducida, distribuida o transmitida en ninguna forma ni por ningún medio, incluyendo fotocopiado, grabación u otros métodos electrónicos o mecánicos, sin el permiso previo por escrito de NAMSUNG AMERICA INC.

NSC0725-V01